

## タイジ温蔵庫

FC-100  
FC-100G

EF C-100

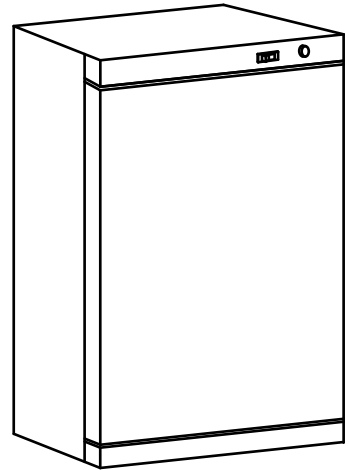

(FC-100)

このたびは、**タイジ温蔵庫**をお買い上げ頂いただきまして、誠にありがとうございました。

この製品を安全に正しくご使用いただくため、お使いになる前にこの取扱説明書をお読みいただき、十分にご理解のうえ、ご使用ください。

○この説明書の主な内容は、製品の機能、各部の名称、ご使用方法、安全上の注意事項、製品の仕様、アフターサービスなどからなっています。



○説明書に記載されている注意事項をお守りいただけないときは、人身事故につながる恐れがあります。また記載されていない方法で使用しないでください。くれぐれもご注意ください。

### もくじ



■安全上のご注意	1~3	■ご使用後	6~7
■使用目的	4	■安全装置	7
■動作のしくみ	4	■アフターサービス	7~8
■各部の名称	4	■回路図	8
■ご使用前の点検と準備	5	■製品仕様	9
■ご使用方法	5~6		

# 安全上のご注意

- この「安全上のご注意」をよくお読みのうえ、製品を正しくお使いください。
- ここに示した注意事項は、製品を安全に正しくお使いいただき、あなたや他の人々への危害や損害を未然に防止するためのものです。また、注意事項は危害や損害の程度を明示するために、誤った取り扱いをすると生ずることが想定される内容を、「警告」「注意」の二つに区分しています。いずれも安全に関する重要な内容ですので、必ず守ってください。
- お読みになったあとは、いつも手元に置いてください。





絵表示の例	
 <b>警告</b>	人が死亡または重傷を負う可能性が想定される内容。
 <b>注意</b>	人が傷害を負う可能性及び物的損害のみの発生が想定される内容。







お守りいただく内容の種類を次の絵表示で区分し、説明しています。

	△記号は、警告、注意を促す内容があることを告げるものです。図の中に具体的な注意内容（左図の場合は感電注意）が描かれています。
	⊘記号は、禁止の行為があることを告げるものです。図の中や近傍に具体的な禁止内容（左図の場合は分解禁止）が描かれています。
	●記号は、行為を強制したり指示したりする内容を告げるものです。図の中に具体的な指示内容（左図の場合は必ずアース線を接地する）が描かれています。

## 警告





次の(1)～(11)の項目は、その内容を無視して誤った取り扱いをした場合、使用者が死亡または重傷を負う可能性が想定される場合を表示しています。

 <b>設置注意</b>	(1)水平で安定した場所に設置してください。転倒・落下の恐れがあります。
 <b>分解禁止</b>	(2)修理技術者以外の方は絶対に分解したり、修理・改造を行わないでください。発火、異常動作することがあります。
 <b>アースを接続する</b>	(3)アース工事を必ず行ってください。 <ul style="list-style-type: none"><li>・コンセントにアース端子がない場合は、電気店あるいは販売店に相談して取り付けてください。アースが不完全な場合は、感電の原因になります。</li><li>・ガス管、水道管に接続しないでください。</li></ul>
 <b>水かけ禁止</b>	(4)水につけたり、水をかけたりしないでください。ショート・感電の恐れがあります。

 点検 掃除	(5) 差し込みプラグの刃および刃の取り付け面に、ほこりが付着していないか定期的に確認し、ガタのないように刃の根元までコンセントに差し込んでください。ほこりが付着したり、接続が不完全な場合は感電や火災の原因になります。
 禁止	(6) 電源コードを傷つけないでください。 加工したり、引っ張ったり、束ねたり、重いものを乗せたり、挟み込んだりしますと、電源コードが破損し感電や火災の原因になります。 電源コードは、熱源に触れないでください。
 屋外 禁止	(7) 屋外で使用しないでください。 雨水のかかる場所で使用されますと、漏電・感電の原因になります。
 放置 禁止	(8) 廃棄は専門の業者か、公的機関、又はお買い求めの販売店に依頼してください(有料になる場合もあります)。
 たこ足 配線禁止	(9) 電源は必ずAC100Vで15A以上の専用コンセントからお取りください。二股や分岐ソケットからのご使用は異常発熱・火災の原因となります。
 禁止	(10) 差し込みプラグの刃を故意に曲げ、抜けないようにして使用しないでください。接触不良により火災の原因になります。
 禁止	(11) 子供だけで使わせたり、幼児の手の届くところで使わないでください。 やけど・感電・けがをする恐れがあります。

## ⚠ 注意

次の(1)~(14)の項目は、その内容を無視して誤った取り扱いをした場合、使用者が傷害を負う危険が想定される、または物的損害のみの発生が想定される場合を表示しています。

 プラグを 持って 抜く	(1) 差し込みプラグを抜くときは、コードを持たずに必ず先端の差し込みプラグを持って引き抜いてください。感電やショートして発火の原因になります。
 濡れ手 禁止	(2) 濡れた手で差し込みプラグや電源スイッチなどの電気部品に、触れたり操作したりしないでください。 感電の原因になります。
 注意	(3) 製品を落としたり、強い衝撃を加えないでください。 故障、火災の原因になります。
 注意	(4) 製品の梱包用ポリ袋は、すぐに廃棄してください。 窒息事故防止のため、お子様の手の届くところにそのまま放置しないでください。
 注意	(5) 製品の上に重いものや水を入れた物を置かないでください。 製品を傷つけたり、けが、短絡、感電、錆び、故障の原因になります。

 注意	(6)食品を入れるプラスチック容器は、耐熱120℃以上ものを使用し、必ず棚皿の上に置き、庫内に収納してください。 変形したり溶けたりすることがあります
 注意	(7)食品は蓋付き容器に入れるか、ラップ等で密閉して収納してください。密閉しないと、臭いが移ったりして食品の味、風味を損なう場合があります。
 注意	(8)食品の温蔵中は、電源スイッチを切らないでください。 庫内温度が下がり、食品を傷める原因になります。
 注意	(9)食品の温蔵時間は2～8時間を目安としてください。 それ以上の温蔵は食品の味、風味を損なう恐れがあります
 高温 注意	(10)通電中は棚皿が熱くなっています。 食品の出し入れに注意してください。 やけどの恐れがあります。
 注意	(11)ドレーン受けの水は、溢れないうちに捨ててください 水平に静かにドレーン受けを抜き取り、溜まった水を捨ててください。
 水分 除去   プラグ を抜く	(12)ご使用にならない場合は、食品を取り出し庫内や棚皿等の水分を拭き取ってください。水分をそのまま放置しますと、異臭の原因になります。 安全のため、電源スイッチを切り、差込プラグをコンセントから抜いてください。
 注意	(13)落雷があった場合は、直撃雷、誘導雷などによって、電源線等を通じての異常電流・異常電圧が侵入し、製品を壊してしまうことがあります。雷が鳴り始めましたらコンセントから差し込みプラグを抜いてください。
 注意	(14)製品本体より異臭がした場合には、何もなさらずに差し込みプラグを抜いて、お買い求めの販売店、最寄の取扱店またはタイジ㈱にアフターサービスをお申し付けください。

# 使用目的

この製品は、屋内専用で使用する温蔵庫で調理済みの温かいお弁当やお惣菜を保温する目的で作られております。

それ以外の用途に使用する場合は弊社までご相談ください。

# 動作の仕組み

この製品は、お弁当やお惣菜を保温する為のヒーターが備えられています。

温度調節器により庫内の温度を約30℃～85℃に設定することができます。

食材の種類やお好みに合わせて適切な温度帯でご使用ください、(必要以上の加熱は食材が持つ風味を損なったり、表面の乾燥を促進させたりする場合があります)

※庫内温度については、なるべく約55℃～70℃の範囲でご使用ください。

# 各部の名称

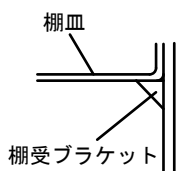
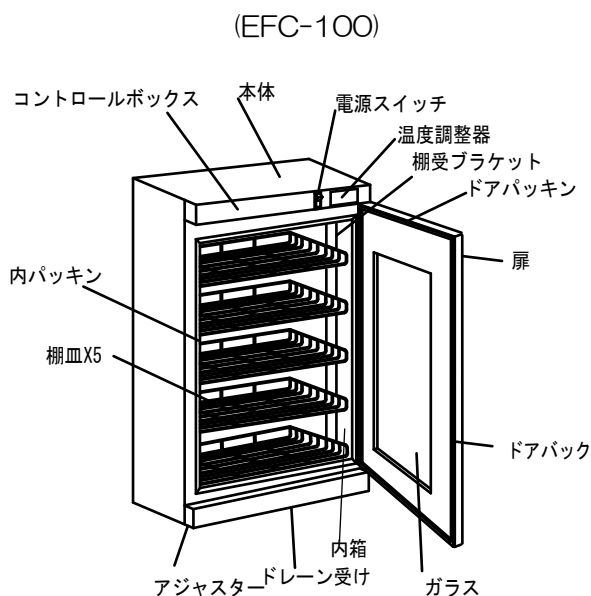
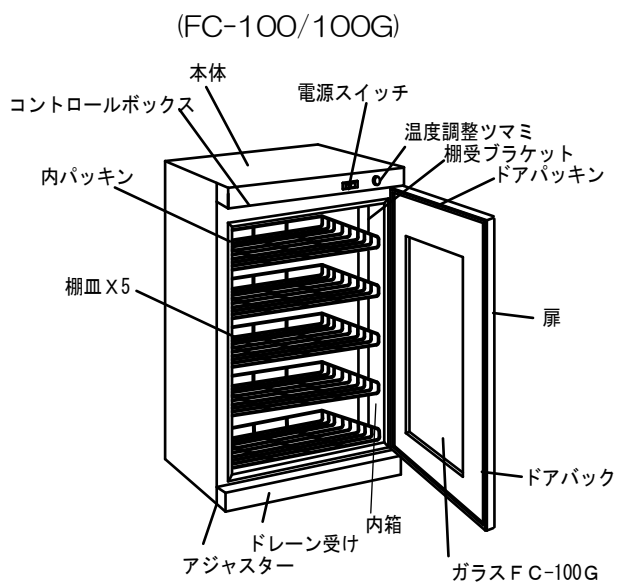

(FC-100/FC-100G/EFC-100 共通)

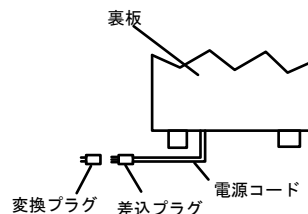

# ご使用前の確認と準備

1. 梱包箱から製品を取り出し、保証書、取扱説明書、付属品をご確認ください。
2. 製品を包んでいるポリ袋をを取り出し設置してください。
  - 水平で安定した所。
  - 風通しのよい所。
  - 熱の影響を受けない所に設置し、直射日光を受ける所やガスコンロ、レンジ等の熱源の近くはさけてください。(50cm以上離してください。)
  - 湿気の多い所や、水のかかり易い場所には置かないでください。
3. アース工事  
感電防止のため、必ずアースを正しく取り付けてください。  
詳しくは、お買い求めの販売店にご相談ください。アースの付け外しは、必ず差し込みプラグをコンセントから抜いて行ってください。

## コンセント部に3Pタイプの場合

差込プラグを根元までしっかり差し込んでください。アースも同時に接続されます。このとき、本体側に取り付けてあるアース線の確認もしてください。

## コンセント部にアース端子がある場合

付属のアース線(緑線)の先端を確実にコンセント部のアース端子に取り付けてください。このとき、本体側に取り付けてあるアース線の確認もしてください。

## コンセント部にアース端子がない場合

D種接地工事が必要ですので販売店にご相談ください。

( 接地工事は電気工事士の資格が必要です。 )

次のような場所にはアース線を取り付けしないでください。

(法令等で禁止されています。)

◇ガス管……………爆発や引火の危険があります。

◇電話線や避雷針…落雷のとき危険です。

◇水道管……………途中から塩ビ管になっていることが多いため避けてください。

4. ドレーン受けの取付け(図1)

ドレーン受けは、両端を持って水平に差込んでください。

このとき奥まで確実に差込んでください。

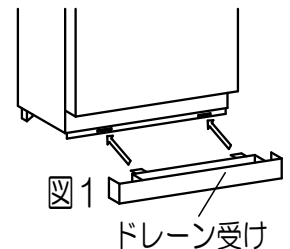

# ご使用方法

(FC-100 FC-100G)

1. 電源スイッチが「OFF」になっていることを確認してください。
2. 差込プラグをコンセントに差込んでください。
  - 差込プラグは根元まで完全に差込んでください。
3. 電源スイッチを「ON」にしてください。

●電源スイッチが点灯し通電します

温度調節ツマミをお好みの位置に合わせてください。

●温度調節の目安 (室温23℃時の庫内中央部空気温度)

「低」…………… 約40℃

「中」…………… 約55℃

「高」…………… 約70℃(最大85℃)

●ツマミの位置は目安です。

●実際の温度は時間や食品の質・量・配置により温度は変化します。

4. 設定完了後、庫内温度が安定(10~30分)してから扉を開け、蓋付容器あるいはラップで密閉した食品を棚皿に並べ庫内に入れてください。
5. 扉を確実に閉めてください。



(EFC-100)

1. 電源スイッチが「OFF」になっていることを確認してください。
2. 差込プラグをコンセントに差込んでください。
  - 差込プラグは根元まで完全に差込んでください。
3. 電源スイッチを「ON」にしてください。
  - 電源スイッチが点灯し、温度表示が約5秒間点滅後現在温度を表示します。

(設定温度の確認方法)

- ①setキーを2回押し(setキー押す→set表示→setを押す)離します。
- ②現在の設定温度が表示されます。
- ③fncキーを2回押すと現在温度に戻ります。

(設定温度の変更方法)

現在温度が表示された状態で

- ① setキー押す→set表示→setを押す
  - ②設定温度が表示されます。
  - ③up(上がる)/down(下がる)キーを押すことにより、設定温度を変更します。  
(設定温度範囲は30～85℃。推奨温度：55～70℃)[出荷時の設定温度65℃]
  - ④ fncキーを2回押すと現在温度が表示され、設定が完了します。  
(設定温度は記憶され、次回以降も同じ設定温度でご使用できます)
- ※上記以外の操作は行わないでください。

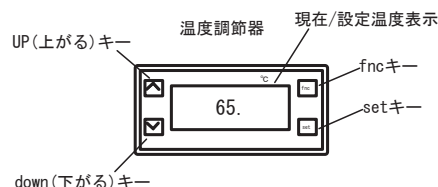

4. 設定完了後、庫内温度が安定(10～30分)してから、扉を開き食材を入れてください。
5. 蓋付き容器或いはラップ等で密着した食材を棚皿に並べ、庫内に入れてください。  
(金属製容器の場合、遠赤外線本来の効果が得られないことがあります。)  
※庫内温度が安定するまでは、表示温度と実際の温度に差が生じやすくなります。
6. 扉を確実に閉めてください。



## 高温注意

通電中は庫内の平面や扉の裏面、および棚皿等が熱くなっています。  
食品の出し入れにはご注意ください。

## ご使用後

1. 庫内に食材が入っていないことを確認してから、電源スイッチを「OFF」にしてください
2. コンセントから差込プラグを抜いてください。
3. 内箱が熱くないことを確認し、庫内や棚皿等の水気を拭き取ってください。
4. ドレーン受けに溜まった水があれば、捨ててください。
5. 本体や露受皿についた汚れは、乾いた布で拭いてください。汚れのひどい場合は、やわらかい布に食材用中性洗剤等を含ませ、拭いてください。
  - シンナー、ベンジン等の溶剤は使用しないでください。
6. 扉を少し開けた状態にしておいてください。  
(庫内に臭いが充満するのを防げます。)
  - 風通しのよい所。
  - 熱の影響を受けない所に設置し、直射日光を受ける所やガスコンロ、レンジ等の熱源の近くはさけてください。(50cm以上離してください。)
  - 湿気の多い所や、水のかかり易い場所には置かないでください。



## 取扱注意(FC-100G/EFC-100)

この扉にはガラスが採用されております。衝撃等を与えますと割れが生じ怪我などの原因になります。またガラスの表面はキズつき易いのでご注意ください。

## 安全装置

この製品は何らかの原因で温度が上昇しすぎた時に通電を遮断する温度ヒューズがついています。温度ヒューズが動作した場合は通電しませんので何もなさらずに差込プラグを抜いて、お買い求め頂いた販売店か最寄の取り扱い店又はタイジ㈱アフターサービスにお申し付けください。

## アフターサービス

- アフターサービスはお買い求めの販売店又は最寄の取り扱い店又はタイジ㈱にお申し付けください。
- この製品には保証書が付いています。無償保証期間はお買い上げから1年間です。但し、「使用目的」(P4)以外の用途で使用された時の故障は、保証期間内でも有償修理となる場合がございます。
- 保証書は、記載内容をご確認の上大切に保存してください。
- この製品の保証用性能部品の保有期間は生産打ち切り後5年間です。  
(注)補修用性能部品とはその機能を維持するために必要な部品です。

### ■弊社へ直接ご連絡は下記へ

東日本営業所     〒210-0858  
川崎市川崎区大川町8-2  
TEL 044-329-5880

西日本営業所     〒533-0021  
大阪市東淀川区下新庄5-26-21  
TEL 06-6990-6853



## お客様の個人情報のお取り扱いについて

当社及び当社関係会社(以下「当社」)は、お客様よりお知らせ頂いたお客様の氏名・住所などの個人情報(以下「個人情報」)を、下記の通り、お取り扱いします。

1. 当社は、お客様の個人情報を、当社製品のご相談への対応や修理およびその確認、新製品開発などに利用させていただき、これらの目的のためにご相談内容の記録を残すことがあります。なお、修理やその確認業務を当社の協力会社に委託する場合、法令に基づく業務の履行または権限の行使のために必要な場合、その他正当な理由がある場合を除き、当社以外の第三者に個人情報を開示・提供いたしません。
2. 当社は、お客様の個人情報を適正な管理と利用、保護いたします。
3. お客様からのご本人の個人情報に関する問い合わせ、変更、削除については、ご相談いただきました窓口までご連絡いただければ、合理的な範囲内で速やかに対応いたします。

## 回路図

(FC-100/100G)

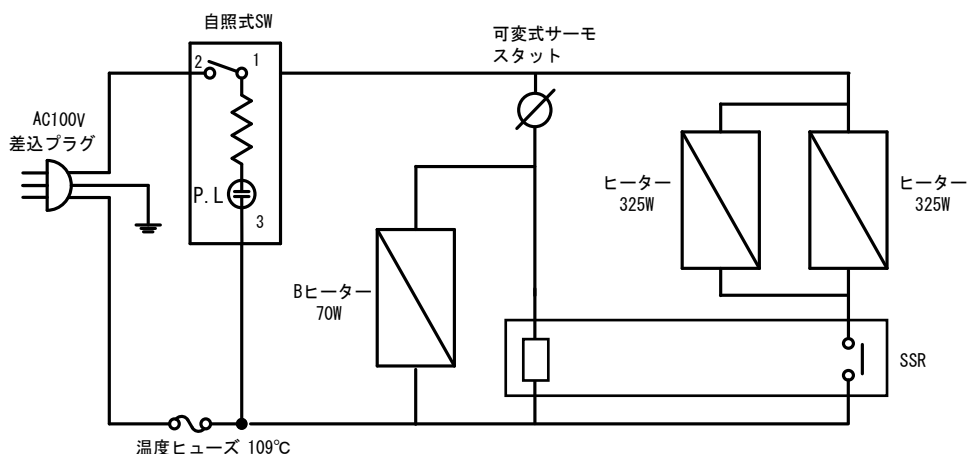

(EFC-100)

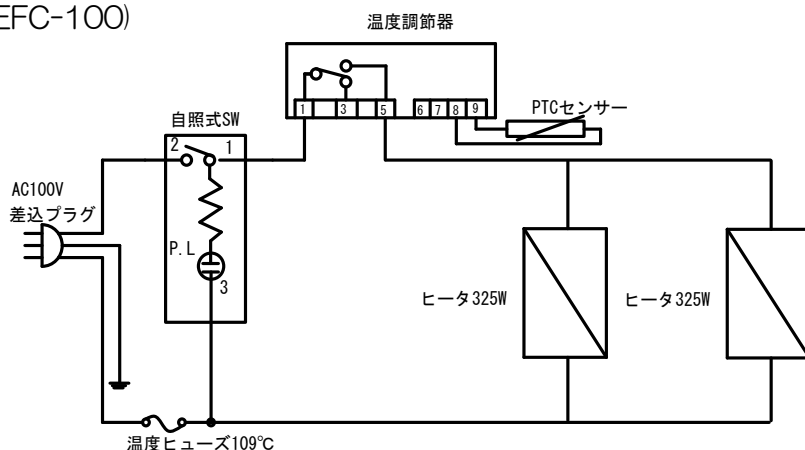

# 製品仕様

機 種	FC-100	FC-100G
定格電圧	単相100V 50/60Hz	
消費電力	720W	
温度調節	可変式サーモスタット	
庫内温度	※30～85℃	
安全装置	温度ヒューズ 109℃	
内容積	100リットル	
庫内寸法	W400XD414X615(mm)	
扉	—	ガラス付
外形寸法	W500XD502X810(mm)	
質 量	27Kg	30Kg
付 属 品	棚皿(5枚) ドレーン受け(1個) 変換プラグ(1個)	

機 種	EFC-100	
定格電圧	単相100V 50/60Hz	
消費電力	650W	
温度調節	表示付マイコン式(PTCセンサー)	
庫内温度	※30～85℃	
安全装置	温度ヒューズ 109℃	
内容積	100リットル	
庫内寸法	W400XD414XH615(mm)	
扉	ガラス付	
外形寸法	W500XD502XH810(mm)	
質 量	31Kg	
付 属 品	棚皿(5枚) ドレーン受け(1個) 変換プラグ(1個)	

※製品の置かれる環境・食材等により、庫内温度が変化することがあります。  
 ※仕様および外観の一部を改良のため予告なしに変更する場合がございますの  
 ご了承ください。

タイジ株式会社ホームページもご覧ください。 <http://www.taiji.co.jp/>