

TAIJI

Steam Cabi

SC-12

このたびは、タイジタオル蒸し器をお買い上げいただきまして、誠にありがとうございました。

この製品を安全に正しくご使用いただくため、お使いになる前にこの取扱説明書をお読みいただき、十分にご理解のうえ、ご使用ください。

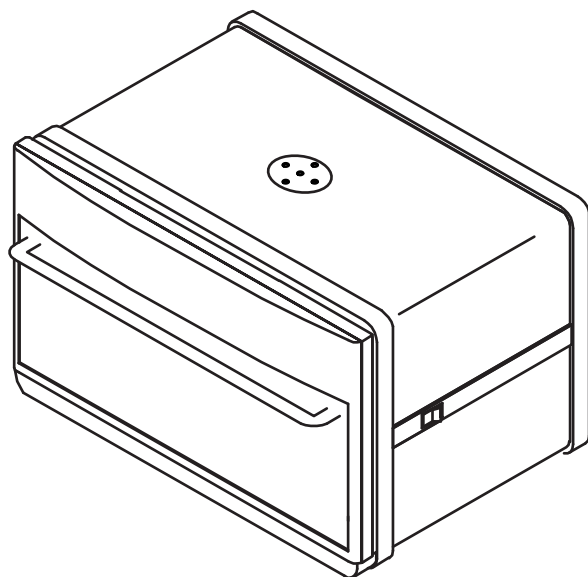

○この説明書の主な内容は、製品の機能、各部の名称、ご使用方法、安全上の注意事項、製品の仕様、アフターサービスなどからなっています。

○説明書に記載されている注意事項をお守りいただけないときは、人身事故につながる恐れがあります。また記載されていない方法で使用しないでください。くれぐれもご注意下さい。



もくじ

| | | | |
|---------------|-----|------------|---|
| ■安全上のご注意 | 2~4 | ■ご使用手順(1) | 6 |
| ■使用目的 | 5 | ■ご使用手順(2) | 7 |
| ■動作のしくみ | 5 | ■安全装置及び回路図 | 8 |
| ■各部の名称 | 5 | ■アフターサービス | 8 |
| ■ご使用前の確認および設置 | 6 | ■製品仕様 | 8 |



タイジ株式会社









安全上のご注意

- この「安全上のご注意」をよくお読みのうえ、製品を正しくお使いください。
- お読みになったあとは、いつも手元に置いてください。
- ここに示した注意事項は、製品を安全に正しくお使いいただき、あなたや他の人々への危害や損害を未然に防止するためのものです。また、注意事項は危害や損害の程度を明示するために、誤った取り扱いをすると生ずることが想定される内容を、「警告」「注意」の二つに区分しています。いずれも安全に関する重要な内容ですので、必ず守ってください。









| | |
|---|--------------------------------|
|  警告 | 人が死亡または重傷を負う可能性が想定される内容。 |
|  注意 | 人が傷害を負う可能性及び物的損害のみの発生が想定される内容。 |

- お守りいただく内容の種類を次の絵表示で区分し、説明しています。





| | |
|---|--|
|  | △記号は、「警告、注意を促す」内容のものです。（左図の場合は感電注意） |
|  | ⊘記号は、してはいけない「禁止」内容のものです。（左図の場合は分解禁止） |
|  | ●記号は、必ず実行していただく「指示」内容のものです。（左図の場合は必ずアース線を接地する） |

|  警告 | |
|--|--|
|  設置 注意 | (1)必ず水平で安定した場所に設置し、通電中は移動させない。 ヤケド、火災、異常動作の原因になります。 |
|  分解 禁止 | (2)修理技術者以外の人には絶対に分解したり、修理・改造を行わない。 発火、感電、ケガ、異常動作の原因になります。 |
|  アースを 接続する | (3)アースの取り付けは確実に行う。 感電の原因になります。 ・コンセントにアース端子がない場合は、電気店あるいは販売 店に相談して取り付けてください。 |
|  水ぬれ 禁止 | (4)水につけたり、水をかけたりしない。水にぬれた場所に置かない。 ショート・感電の恐れがあります。 |
|  必ず 実施 | (5)差込みプラグは奥までしっかりと差し込む。 ショート・感電・火災の原因になります。 |
|  点検 掃除 | (6)差込みプラグにほこりが付着した場合は取り除く。 火災の原因になります。 |
|  禁止 | (7)電源コードを傷つけない。 加工したり、引っ張ったり、束ねたり、重いものを乗せたり、 挟み込んだり高温部に近づけたりしますと、電源コードが破損し 感電や火災の原因になります。 |











⚠ 警告

| | |
|---|---|
|  たこ足配線禁止 | (8)電源は必ずAC100Vで15A以上の専用コンセントから取る。二股や分岐ソケットからのご使用は異常発熱・火災の原因となります。 |
|  禁止 | (9)差し込みプラグの刃を故意に曲げ、抜けないようにして使用しない。接触不良により火災の原因になります。 |
|  禁止 | (10)電源コードや差し込みプラグがいたんだり、コンセントの差し込みがゆるいときは、使用しない。感電・ショート・発火の原因になります。 |
|  プラグを抜く | (11)異常な臭いや音がしたり、煙が出たらすぐに電源スイッチを切り、差し込みプラグをコンセントから抜く。火災、感電の恐れがあります。 |
|  濡れ手禁止 | (12)濡れた手で差し込みプラグや電源スイッチなどの電気部品に、触れたり操作したりしない。感電の原因になります。 |
|  禁止 | (13)規定水量以上の水を入れない。お湯があふれ、ヤケドの恐れがあります。 |
|  高温注意 | (14)蒸気口に触れない。ヤケドの恐れがあります。 |
|  高温注意 | (15)蒸気口をタオル等でふさがない。ヤケドの恐れがあります。 |
|  禁止 | (16)子供だけで使わせたり、幼児の手の届くところで使わない。感電、ケガをする恐れがあります。 |

⚠ 注意

| | |
|---|--|
|  プラグを持って抜く | (1)差し込みプラグを抜くときは、コードを持たずに必ず先端の差し込みプラグを持って引き抜く。感電やショートして発火の原因になります。 |
|  注意 | (2)製品を落としたり、強い衝撃を加えない。故障、火災の原因になります。 |
|  注意 | (3)製品の梱包用ポリ袋は、すぐに廃棄する。窒息事故防止のため、お子様の手の届くところにそのまま放置しないでください。 |
|  プラグを抜く | (4)雷が鳴り始めたらコンセントから差し込みプラグを抜く。落雷があった場合は、直撃雷、誘導雷などによって、電源線等を通じた異常電流・異常電圧が侵入し、製品を壊してしまうことがあります。 |

⚠ 注意

| | |
|--|---|
|  使用時以外 | (5) 使用時以外は、スイッチを切り、差込みプラグをコンセントから抜く。 感電・漏電火災などの原因となります。 |
|  禁止 | (6) 製品の上に、重いものや水を入れたものを置かない。 ショート、感電の原因になります。 |
|  禁止 | (7) 扉を開いた状態で、扉の上に重いものを置いたり体重をかけたりしない。 製品が転倒してケガの原因になります。 |
|  禁止 | (8) 水以外の液体を使用しない。 あふれてヤケドをしたり、焦げ付きなど故障の原因になります。 |
|  スノコ・棚皿使用 | (9) タオルは必ず付属のスノコ・棚皿を使用して庫内に収納すること。 異常加熱の原因となります。 |
|  高温注意 | (10) 使用中や使用後しばらくは高温部に手を触れない。 ヤケドの恐れがあります。 |
|  高温注意 | (11) お手入れは冷えてから行う。 高温部に触れてヤケドの恐れがあります。 |
|  高温注意 | (12) 蒸気加熱終了後のタオルや棚皿、スノコ、庫内に直接手を触れない。 ヤケドの恐れがあります。 |
|  高温注意 | (13) 蒸気口から勢いよく蒸気が出ている間は、扉を開けない。 蒸気がふきだしてヤケドの恐れがあります。 |
|  禁止 | (14) 壁や家具の近くでは使用しない。 蒸気や熱で壁や家具を傷めたり、変色や変形の原因となります。 |

お願い

- 精製水またはイオン交換樹脂等でミネラル分を取り除いた軟水を使用する。
水道水やミネラルウォーターに含まれるカルシウムなどのミネラル分が庫内に付着（スケール）して故障の原因になります。
- 蒸気加熱終了後のタオルはなるべく早く使用する。
乾燥、変色、異臭の原因になります。
- 使用後は、必ず庫内や本体の水分を拭き取り、異物は取り除く。
放置しますとタオルが変色したり、異臭の原因となります。
また、次回ご使用時の誤動作の原因となります。
- ドレーン受けの水は、こまめに捨てる。
ドレーン受けに水分が溜まると、あふれたり、異臭の原因となります。
- 樹脂に油分がついた場合
油分の付着した手などで樹脂（プラスチック）部分に触れたり、油分を多量に使用する場所に本機を設置する場合は、毎日必ず湯で薄めた中性洗剤を含ませた布等で樹脂（プラスチック）部分を拭き、やわらかい布で乾拭きしてください。
樹脂（プラスチック）は油などの影響で、変形したり割れたりすることがあります。

使用目的

この製品は屋内専用の電気タオル蒸し器で、水分を含んだタオルを温めて使用する目的で作られています。それ以外の用途に使用される場合は当社にご相談ください。

動作の仕組み

この製品は、庫内の底部に入れた水を加熱するためのヒーターを備え、発生した水蒸気でタオル等を約80℃～100℃に温めるタオル蒸し器です。また、水蒸気で温めたタオルを短時間(4時間程度)保温することができます。

※タオル等を温める際は、必ず水を使用してください。水(水蒸気)を使用せずにタオル等を温めることはできませんのでご注意ください。

各部の名称

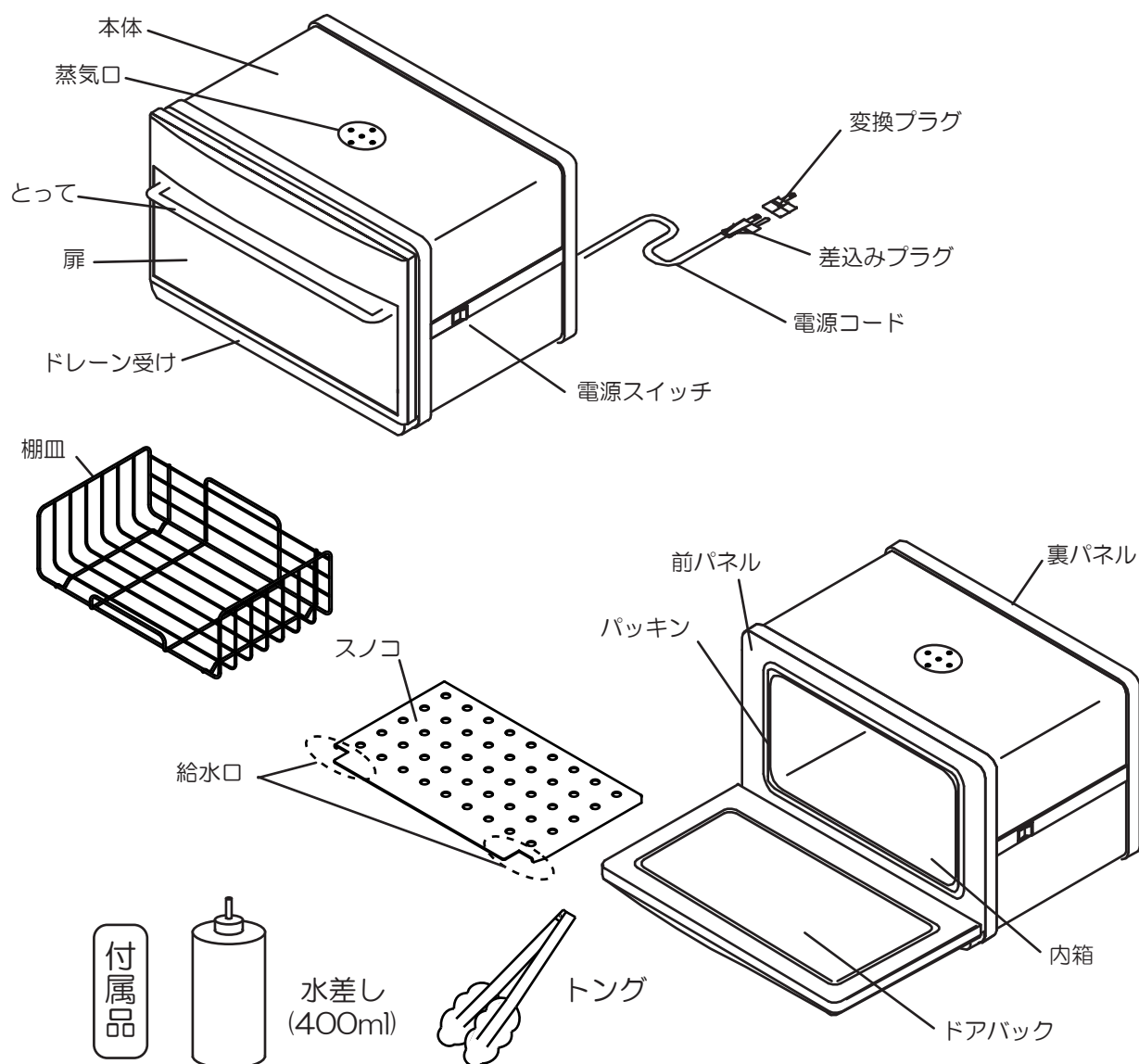

ご使用前の確認および設置

1. 梱包箱から製品を取り出し、保証書、取扱説明書、付属品をご確認ください。
2. 製品を以下の条件下に設置してください。
 - 水平で安定した所。
 - 風通しのよい所。
 - 熱の影響を受けない所に設置し、直射日光を受ける所やガスコンロ、レンジ等の熱源の近くはさけてください。(50cm以上離してください。)
 - 湿気の多い所や、水のかかり易い場所には置かないでください。
 - 蒸気口から蒸気を噴き出しますので、付近をふさがないようにしてください。
3. アース工事
感電防止のため、必ずアースを正しく取り付けてください。
詳しくは、お買い求めの販売店にご相談ください。アースの付け外しは、必ず差込みプラグをコンセントから抜いて行ってください。

コンセント部が3Pタイプの場合

差込みプラグを根元までしっかり差し込んでください。アースも同時に接続されます。

コンセント部にアース端子がある場合

付属の変換プラグのアース線(緑線)を確実にコンセント部のアース端子に取り付け、差込みプラグを変換プラグに根元まで差し込んでください。

コンセント部にアース端子がない場合

D種(第3種)接地工事が必要ですので販売店にご相談ください。

(接地工事は電気工事士の資格が必要です。)

次のような場所にはアース線を取り付けしないでください。

(法令等で禁止されています。)

◇ガス管 ◇電話線や避雷針 ◇水道管

4. ドレイン受け(露受)の取り付け
ドレイン受けは、両端を持って水平に奥まで確実に差し込んでください。
ドレイン受けに溜まった水は、ドレイン受けを水平に静かに抜き取り、捨ててください。
捨てた後は元に戻しておいてください。

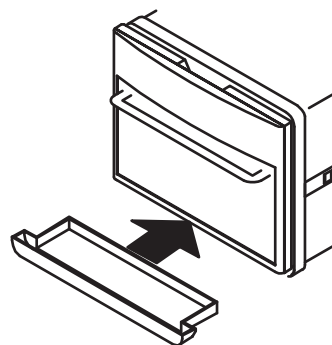

ご使用手順 (1)

※「ご使用前の確認および設置」(P.6)をお読みいただき、正しく設置した上でご使用ください。

ご使用前の準備

1. 内箱やスノコなど庫内の水分や汚れをきれいに取ってください。
2. スノコを内箱底部に正しくセットしてください。
3. 差込みプラグをコンセントに差し込んでください。

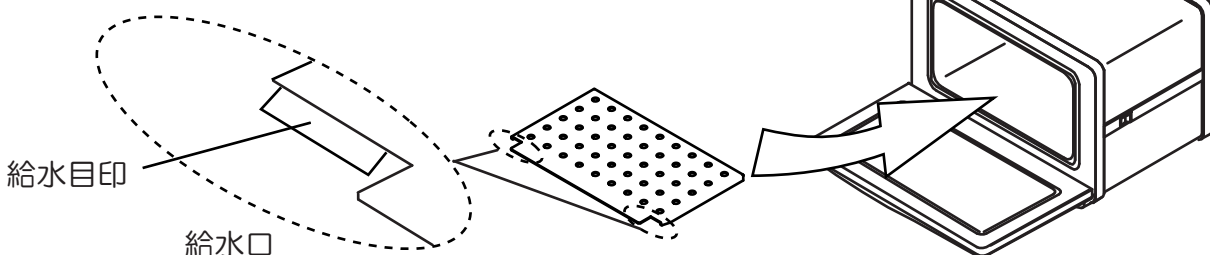

ご使用手順 (2)

ご使用方法

1. 付属の水差し等で、スノコをセットした内箱に精製水を静かに入れてください。240枚のタオル14本を80℃まで加熱する場合、400mlの精製水が必要です。水差しの容量が約400ml、スノコの給水口にある給水目印の下端(触れない程度)まで入れると約400mlです。

※勢いよく入れますとあふれる場合がありますのでご注意ください。

※水道水や熱湯などを使用しないでください。故障や誤動作の原因となることがあります。

2. 棚皿に水分を含ませて丸めたタオルを並べて庫内に収納してください。数が少ない場合は、なるべく平らに並べてください。

※タオルは、必ず付属のスノコ、棚皿を使用して収納してください。

3. 扉をしっかりと閉め、電源スイッチを入れてください。

タオルが
少ない場合

加熱を開始し、蒸気が発生

いたします。タオルの温度は、30分から40分で

およそ80℃以上になります。(240枚タオル14本、精製水400mlの場合)

※蒸気口からは高温の蒸気が噴き出しますのでご注意ください。

※蒸気口から勢いよく蒸気が出ている間は加熱中ですので、扉を開けないようにしてください。

4. 蒸気口からの蒸気の勢いが弱くなった状態で加熱は終了し、保温モードに入ります。※タオルや内箱等が熱くなっておりますので、タオルを取り出す際は付属のトング等を使用し、やけどにご注意ください。

※保温モードに入りますとタオルの温度が徐々に下がっていきますのでご注意ください。

(240枚のタオル14本を精製水400mlで加熱して保温した場合、4時間後で約70℃)

また、扉の開閉やタオルの取り出しにより温度は下がりますのでご注意ください。

5. タオルを追加する場合は電源スイッチを切り、棚皿に水分を含ませて丸めたタオルを並べ、給水口から水差しで精製水を補充してください。電源スイッチを入れますと、加熱を開始します。追加した場合は20分から30分でおおよそ80℃以上になります。

(240枚タオル14本中7本入れ替え、精製水400ml補充の場合)

※ドレーン受けに水が溜まっている場合は、こまめに捨ててください。

ご使用後

1. 電源スイッチを切り、コンセントから差込みプラグを抜いてください。
2. 本体が冷えてから残ったタオルを取り出し、内箱や棚皿、スノコ等の汚れや残った水分をよく拭き取ってください。棚皿、スノコの汚れがひどい場合は水洗いしてください。
3. ドレーン受けに溜まった水を捨ててください。汚れがひどい場合は水洗いしてください。
4. 本体についた汚れは、乾いた布か水を含ませ固く絞った布で拭いてください。※汚れがひどい場合は中性洗剤を使用してください。研磨剤入りの洗剤やシンナー等の溶剤を使用しないでください。
5. 庫内が臭うのを防ぐため、少しの間扉を開けて庫内に残った水分を乾燥させてください。

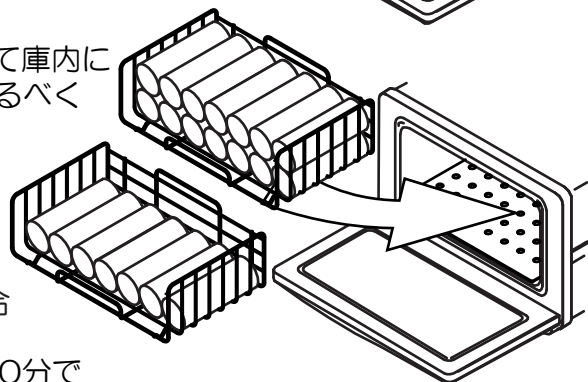
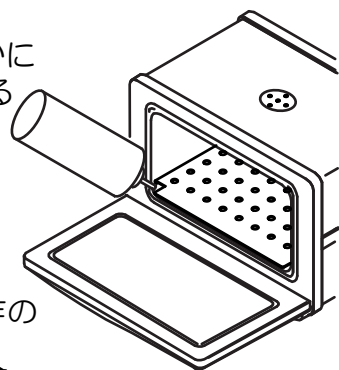

安全装置及び回路図

この製品は何らかの原因で異常に温度が上昇した時に、通電を遮断する温度ヒューズが付いています。温度ヒューズが動作した場合、電源スイッチを「ON」にしても加熱しませんので、差込みプラグを抜いて、お買い求めの販売店、最寄りの取扱店またはタイジ㈱にアフターサービスをお申し付けください。

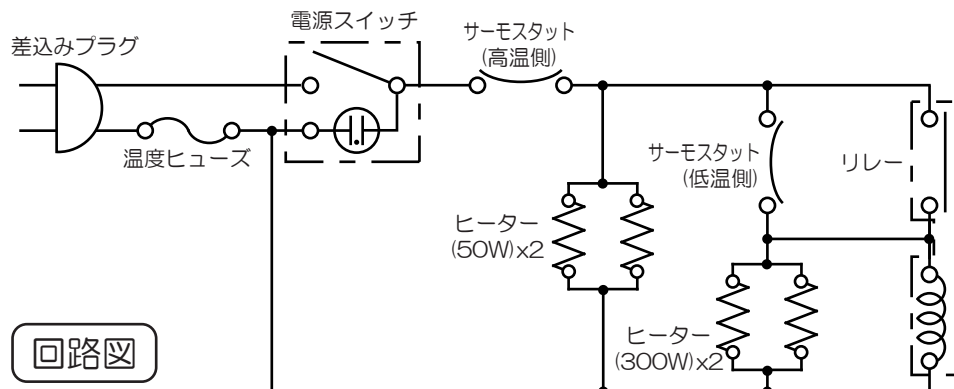

アフターサービス

- アフターサービスは、お買い求めの販売店または最寄りの取扱店かタイジ㈱にお申し付けください。
- この製品には保証書が付いています。無償保証期間はお買い上げから1年間です。但し、「使用目的」(P.5)以外の用途に使われたときの故障は、保証期間内でも原則として有料修理になります。
- 保証書の記載内容をご確認のうえ、大切に保存してください。
- この製品の補修用性能部品の保有期間は生産打ち切り後5年間です。
- 弊社へ直接ご連絡の際は下記へ

本社営業部 川崎市川崎区大川町8-2 〒210-0858 TEL 044-329-5881
 大阪営業所 大阪市淀川区十三本町1-16-19 〒532-0024 TEL 06-6885-5613
 名古屋出張所 名古屋市西区あし原町209アティブ J01E号 〒452-0823 TEL 052-509-2668

製品仕様

| | |
|------|--------------------------------|
| 機種 | SC-12 |
| 定格電圧 | 単相100V 50/60Hz |
| 消費電力 | 700W |
| 温度調節 | バイメタルサーモスタット |
| 加熱方式 | 蒸気加熱方式(加熱時700W、保温時100W) |
| 庫内温度 | 加熱時最高 約100℃ |
| 安全装置 | 温度ヒューズ |
| 外形寸法 | W450mm×D334mm×H290mm |
| 庫内寸法 | W332mm×D213mm×H127mm |
| 庫内容量 | 9L |
| 水槽容量 | 0.5L |
| 質量 | 9.5kg |
| 付属品 | 棚皿 1、スノコ 1、水差し 1、トング 1、変換プラグ 1 |

※仕様および外観の一部を改良のため予告なく変更する場合がございますのでご了承ください。

タイジ株式会社ホームページ <http://www.taiji.co.jp/>